

ASUS[®]
Monitor LCD
serie PA34V

Guía del usuario

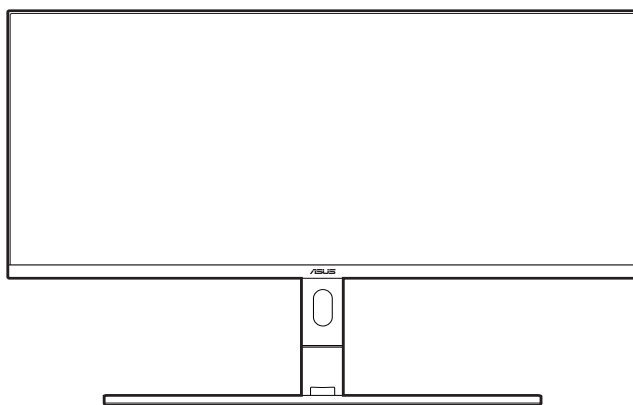

Primera edición

Diciembre de 2018

Copyright © 2018 ASUSTeK COMPUTER INC. Todos los derechos reservados.

Ninguna parte de este manual, incluyendo los productos y el software descritos en éste, podrá ser reproducida, transmitida, transcrita, almacenada en un sistema de recuperación o traducida a cualquier idioma de cualquier forma o modo, a excepción de la documentación conservada por el comprador por propósitos de copia de seguridad, sin el permiso explícito por escrito de ASUSTeK COMPUTER INC. ("ASUS").

No se extenderá la garantía del producto o servicio técnico en el caso de que: (1) el producto sea reparado, modificado o alterado, a menos que tal reparación, modificación o alteración esté autorizada por escrito por ASUS; (2) el número de serie del producto esté deteriorado o se haya extraviado.

ASUS PROPORCIONA ESTE MANUAL "TAL Y COMO ESTÁ" SIN GARANTÍA DE NINGÚN TIPO, YA SEA EXPRESA O IMPLÍCITA, INCLUYENDO PERO NO LIMITÁNDOSE A LAS GARANTÍAS IMPLÍCITAS O LAS CONDICIONES DE COMERCIABILIDAD O APTITUD PARA UN FIN EN PARTICULAR. EN NINGÚN CASO ASUS, SUS DIRECTORES, DIRECTIVOS, EMPLEADOS O AGENTES SERÁN RESPONSABLES DE NINGÚN DAÑO INDIRECTO, ESPECIAL, INCIDENTAL O CONSECUENTE (INCLUIDOS LOS DAÑOS CAUSADOS POR PÉRDIDA DE BENEFICIOS, PÉRDIDA DE NEGOCIO, PÉRDIDA DE USO O DATOS, INTERRUPCIÓN DEL NEGOCIO Y CASOS SIMILARES), AUNQUE ASUS HUBIERA RECIBIDO NOTIFICACIÓN DE LA POSIBILIDAD DE TALES DAÑOS QUE SURJAN DE CUALQUIER DEFECTO O ERROR EN ESTE MANUAL O PRODUCTO.

LAS ESPECIFICACIONES E INFORMACIÓN CONTENIDAS EN ESTE MANUAL SE PROPORCIONAN SÓLO A TÍTULO INFORMATIVO Y EN CUALQUIER MOMENTO PUEDEN CAMBIAR SIN PREVIO AVISO, Y NO SE DEBEN CONSIDERAR COMO UNA OBLIGACIÓN PARA ASUS. ASUS NO ASUME NINGUNA RESPONSABILIDAD POR NINGÚN ERROR O IMPRECISIÓN QUE PUDIERA APARECER EN ESTE MANUAL, INCLUIDOS LOS PRODUCTOS Y EL SOFTWARE DESCRITOS EN ÉL.

Los productos y nombres de empresas que aparecen en este manual pueden o no ser marcas registradas o propiedad intelectual de sus respectivas compañías y solamente se usan para identificación o explicación y en beneficio de los propietarios sin intención de infringir ningún derecho.

Contenido

Contenido	iii
Avisos	iv
Información de seguridad.....	v
Limpieza y mantenimiento.....	vi
Takeback Services.....	vii
Capítulo 1: Presentación del producto	
1.1 ¡Bienvenido!	1-1
1.2 Contenido del paquete	1-1
1.3 Presentación del monitor	1-2
1.3.1 Vista frontal	1-2
1.3.2 Vista posterior.....	1-3
1.3.3 Otras funciones.....	1-4
Capítulo 2: Configuración	
2.1 Fijación del soporte	2-1
2.2 Extraer el brazo/base (para montaje de pared VESA)	2-2
2.3 Ajustar el monitor	2-3
2.4 Conectar los cables	2-4
2.5 Gestión del cableado	2-5
2.6 Encender el Monitor.....	2-6
Capítulo 3: Instrucciones Generales	
3.1 Menú en pantalla (OSD)	3-1
3.1.1 Cómo reconfigurar	3-1
3.1.2 Introducción a la función OSD	3-2
3.2 Resumen de especificaciones	3-12
3.3 Dimensiones del contorno	3-14
3.4 Solucionar problemas (preguntas más frecuentes).....	3-15
3.5 Modos de funcionamiento soportados	3-16

Avisos

Declaración de la Comisión Federal de Comunicaciones (FCC, Federal Communications Commission)

Este dispositivo cumple la Parte 15 de las Reglas de la FCC. El funcionamiento se encuentra sujeto a las siguientes dos condiciones:

- Este dispositivo no puede causar interferencias perjudiciales, y
- Este dispositivo debe aceptar cualquier interferencia recibida, incluida la interferencia que pueda causar un funcionamiento no deseado.

Este equipo se ha probado y se ha demostrado que cumple los límites de un dispositivo digital de Clase B, de acuerdo con el Apartado 15 de la normativa FCC. Estos límites se crearon con el fin de proporcionar una protección razonable contra interferencia dañina en una instalación residencial. Este equipo genera, usa y puede irradiar energía en frecuencias de radio y, si no se instala y usa de acuerdo con las instrucciones, puede causar interferencias dañinas a las comunicaciones de radio. Sin embargo, no se puede garantizar que la interferencia no ocurrirá en una instalación en particular. Si el equipo produjera interferencias perjudiciales en la recepción de radio o televisión, lo cual puede probarse encendiendo y apagando el equipo, se recomienda al usuario corregir dichas interferencias tomando una o varias de las siguientes medidas:

- Reorientar o colocar en otro lugar la antena receptora.
- Aumentar la separación entre el equipo y el receptor.
- Conectar el equipo a una toma de corriente que se encuentre en un circuito distinto al que está conectado el receptor.
- Solicitar ayuda al proveedor o a un profesional de radio y TV con experiencia.



Es necesario utilizar cables apantallados para la conexión del monitor a la tarjeta gráfica para garantizar el cumplimiento de las normas FCC. Los cambios o modificaciones a esta unidad que no estén aprobados expresamente por la parte responsable del cumplimiento podrían invalidar la autoridad del usuario para usar este equipo.

Declaración del Departamento Canadiense de Comunicaciones

Este aparato digital no supera los límites de la Clase B para emisiones de ruido de radio desde aparatos digitales establecidas en las Normativas de Interferencias de Radio del Departamento Canadiense de Comunicaciones.

Este aparato digital de Clase B cumple la norma canadiense ICES-003.

This Class B digital apparatus meets all requirements of the Canadian Interference - Causing Equipment Regulations.

Cet appareil numérique de la classe B respecte toutes les exigences du Règlement sur le matériel brouilleur du Canada.



Información de seguridad

- Antes de instalar el monitor, lea atentamente toda la documentación incluida en el paquete.
- Para evitar incendios o descargas eléctricas, no exponga el monitor a la lluvia ni a la humedad.
- No abra la carcasa del monitor. En el interior del mismo hay componentes con voltaje alto y peligroso que puede provocar graves daños personales.
- Si la fuente de alimentación se avería, no intente arreglarla usted mismo. Póngase en contacto con un profesional cualificado o con su proveedor.
- Antes de usar el producto, asegúrese de que todos los cables están correctamente conectados y que los cables de alimentación no están dañados. Si detecta algún daño, póngase en contacto con su distribuidor inmediatamente.
- Las ranuras y aberturas situadas en la parte posterior y superior de la carcasa están pensadas para la ventilación del aparato. No las bloquee. No coloque nunca este aparato cerca de un radiador o fuentes de calor ni sobre ellas a menos que se proporcione la ventilación adecuada.
- El monitor debe alimentarse solamente con el tipo de fuente de alimentación indicado en la etiqueta. Si no está seguro del tipo de alimentación de su domicilio, póngase en contacto con su distribuidor o con la compañía eléctrica local.
- Use el enchufe adecuado que cumpla la normativa eléctrica local.
- No sobrecargue las tomas de corriente ni los alargadores. Si lo hace, podría provocar fuego o descargas eléctricas.
- Evite el polvo, la humedad y las temperaturas extremas. No coloque el monitor en un área donde se pueda mojar. Coloque el monitor en una superficie estable.
- Desenchufe la unidad durante una tormenta o si no la va a utilizar durante un prolongado período de tiempo. Esto protegerá el monitor de daños provocados por las subidas de tensión.
- Nunca inserte objetos ni derrame líquidos de ningún tipo en las ranuras de la carcasa del monitor.
- Para garantizar el funcionamiento correcto, utilice el monitor solamente con los equipos que cumplan la norma UL, que tengan las tomas de corriente correctamente configuradas y con valores nominales comprendidos entre 100 y 240 V CA.

- Si tiene problemas técnicos con el monitor, póngase en contacto con un profesional cualificado o con su distribuidor.
- Ajustar el control de volumen o el ecualizador en una configuración distinta de la posición central puede aumentar la tensión de salida de los audífonos/auriculares y, por lo tanto, el nivel de presión de sonido.



Este símbolo de la papelera con ruedas tachada indica que el producto (equipo eléctrico y electrónico y pila de botón que contiene mercurio) no se debe arrojar a la basura municipal. Consulte las normas locales sobre desecho de productos electrónicos.

Limpeza y mantenimiento

- Antes de levantar o reparar el monitor, debe desconectar los cables y el cable de alimentación. Siga las técnicas correctas para levantar el monitor cuando lo coloque. Cuando levante o transporte el monitor, agárrelo por los bordes. No levante la pantalla por la base ni el cable de alimentación.
- Limpieza. Apague el monitor y desenchufe el cable de alimentación. Limpie la superficie del monitor con un paño sin pelusas y no abrasivo. Las manchas resistentes se pueden eliminar con un paño humedecido con un producto de limpieza suave.
- No utilice productos de limpieza que contengan alcohol o acetona. Use un producto de limpieza indicado para el uso con el LCD. Nunca rocíe productos de limpieza directamente en la pantalla, ya que pueden gotear dentro del monitor y causar descargas eléctricas.

Los siguientes síntomas son normales en el monitor:

- Puede detectar un brillo ligeramente irregular en la pantalla dependiendo del patrón de escritorio que utilice.
- Cuando la misma imagen se muestra durante horas, una imagen remanente de la pantalla anterior puede mantenerse en pantalla al cambiar de imagen. La pantalla se recuperará lentamente. Si no es así, desconecte la corriente durante varias horas.
- Cuando la pantalla se quede en blanco, parpadee o ya no funcione, póngase en contacto con su distribuidor o centro de servicio para repararla. ¡No repare la pantalla usted mismo!

Convenciones utilizadas en esta guía



ADVERTENCIA: información para evitar daños personales al intentar completar una tarea.



PRECAUCIÓN: información para evitar daños en los componentes al intentar completar una tarea.



IMPORTANTE: información que DEBE seguir para completar una tarea.



NOTA: sugerencias e información adicional que ayudan a completar una tarea.

Dónde encontrar más información

Consulte las siguientes fuentes para obtener información adicional y las actualizaciones del software.

1. Sitios Web de ASUS

Los sitios Web de ASUS en todo el mundo proporcionan información actualizada del hardware y los productos de software de ASUS. Consulte la página Web <http://www.asus.com>

2. Documentación opcional

El paquete del producto puede incluir documentación opcional que puede haber agregado su distribuidor. Estos documentos no forman parte del paquete estándar.

Takeback Services

ASUS recycling and takeback programs come from our commitment to the highest standards for protecting our environment. We believe in providing solutions for our customers to be able to responsibly recycle our products, batteries and other components as well as the packaging materials.

Please go to <http://csr.asus.com/english/Takeback.htm> for detail recycling information in different region.

1.1 ¡Bienvenido!

¡Gracias por comprar el monitor LCD de ASUS®!

El último monitor LCD de pantalla ancha de ASUS proporciona una imagen más amplia, brillante y clara además de incluir funciones que mejoran su experiencia visual.

¡Con estas funciones, disfrutará de la comodidad y la experiencia visual agradable que proporciona el monitor!

1.2 Contenido del paquete

Compruebe que el paquete contiene los siguientes artículos:

- ✓ Monitor de LCD
- ✓ Base del monitor
- ✓ Guía de inicio rápido
- ✓ Tarjeta de garantía
- ✓ Cable de alimentación
- ✓ Cable HDMI
- ✓ Cable USB Type-C/Type-A
- ✓ Cable Thunderbolt (20 Gbps)
- ✓ Cable DisplayPort
- ✓ Informe de comprobación de calibrado del color
- ✓ Tapa del puerto de entrada/salida
- ✓ Calibrador de color (solo para PA34VC-K)





Si alguno de los artículos anteriores falta o está dañado, póngase en contacto con su distribuidor inmediatamente.

1.3 Presentación del monitor

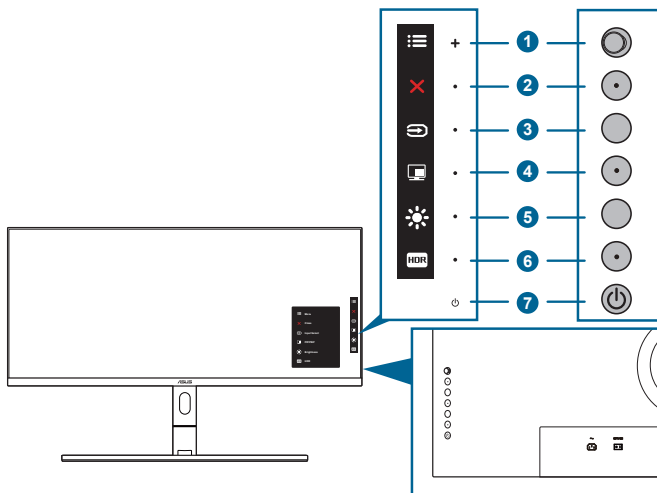
1.3.1 Vista frontal





1.  Botón Menú (5 direcciones):
 - Permite acceder al menú OSD.
 - Permite representar el elemento de menú OSD seleccionado.
 - Aumenta/disminuye los valores o mueve su selección arriba/ abajo/ izquierda/derecha.
2.  Botón Cerrar:
 - Permite salir del menú OSD.
 - Activa o desactiva la función Bloqueo de teclas al pulsar durante 5 segundos.
3.  Botón de selección de entrada:
 - Permite seleccionar una fuente de entrada disponible.



Pulse el botón  (botón de selección de entrada) para mostrar señales HDMI-1, HDMI-2, Thunderbolt, DisplayPort después de conectar el cable HDMI/DisplayPort/Thunderbolt al monitor. Thunderbolt es la configuración predeterminada. Seleccione DisplayPort si desea conectar un dispositivo DisplayPort.

4.  Botón PIP/PBP:
 - Es una tecla de acceso rápido para entrar en el menú de configuración PIP/PBP.

5.  Acceso directo 1
 - Valor predeterminado: Tecla de acceso directo de Brillo.
 - Para cambiar la función de la tecla de acceso rápido, vaya al menú Acceso directo > Acceso directo 1.
6. **HDR** Acceso directo 2
 - Valor predeterminado: Tecla de acceso directo a HDR
 - Para cambiar la función de la tecla de acceso rápido, vaya al menú Acceso directo > Acceso directo 2.
7.  Botón de alimentación o indicador de alimentación
 - Permite encender o apagar el monitor.
 - En la tabla siguiente encontrará la definición del color del indicador de alimentación.

Estado	Descripción
Blanco	Encendido
Ámbar	Modo de espera
Apagad	Apagad

1.3.2 Vista posterior

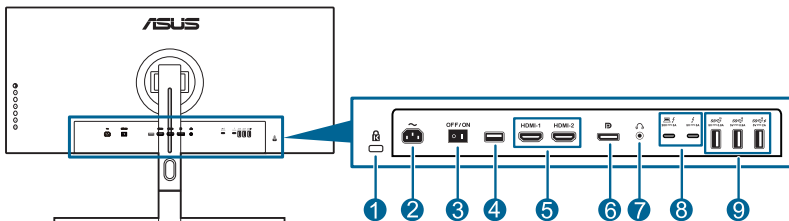



1. **Ranura de bloqueo Kensington.**
2. **Puerto ENTRADA CA.** Este puerto permite conectar el cable de alimentación.
3. **Conmutador de alimentación.** Pulse el conmutador para encender/apagar la unidad.
4. **USB 2.0 Type A.** Este puerto es solo para tareas de mantenimiento.
5. **Puertos HDMI.** Estos puertos son para la conexión con un dispositivo compatible con HDMI.
6. **Entrada DisplayPort.** Este puerto permite realizar una conexión con un dispositivo compatible con DisplayPort.



El ajuste predeterminado de Secuencias DisplayPort en el menú OSD es DisplayPort 1.2. Puede cambiarlo a DisplayPort 1.1 cuando la señal de salida de su dispositivo sea DisplayPort 1.1.

7. **Toma de auricular.**

8. **Thunderbolt.** Estos puertos permiten la conexión de dispositivos compatibles con Thunderbolt. Estos puertos consolidan la transferencia de datos, la salida de vídeo (máx. resolución compatible: 3440 x 1440 a 100 Hz) y la carga en un único conector compacto (el puerto  ofrece una potencia máx. de 60 W (5 V/3 A, 9 V/3 A, 15 V/3 A, 20 V/3 A) y el otro puerto  ofrece 15 W (5 V/3 A). Entre ellos, el primer puerto conectado se reconocerá como fuente de entrada. El otro funcionará solo como salida de señal DisplayPort y se puede habilitar para permitir la conexión en cadena Thunderbolt.
9. **USB 3.1 Type A (SuperSpeed USB 10 Gbps):** Estos puertos permiten conectar dispositivos USB, como es el caso de un teclado/ratón USB, dispositivo flash USB, etc.



El puerto con el icono  es compatible con BC1.2 (5 V/2 A).

1.3.3 Otras funciones

1. HDR

El monitor admite el formato HDR. Cuando se detecte contenido HDR, aparecerá el mensaje "HDR EN" y se mostrará la página de información.



Cuando se muestre contenido HDR, las siguientes funciones no estarán disponibles: menú Splendid, menú Filtro de luz azul, menú Color, Trace Free, Compensación de uniformidad, VividPixel, menú Configuración PIP/PBP, Splendid Demo Mode y ECO Mode.



El contenido HDR no es compatible cuando está activado el modo PIP/PBP.

2. Conexión en cadena

El monitor admite la conexión en cadena en puertos Thunderbolt. La conexión en cadena permite conectar múltiples monitores en serie de forma que la señal de vídeo pase de la fuente a un monitor. Para poder habilitar la conexión en cadena, debe asegurarse de que la fuente se transporta.



2.1 Fijación del soporte



No saque el monitor de la caja antes de fijar el soporte.

Para montar la base del monitor:

1. Tras abrir la caja, saque las planchas de poliestireno expandido y el soporte por la parte superior del paquete y abra la caja como se muestra en la ilustración. (Figura 1)

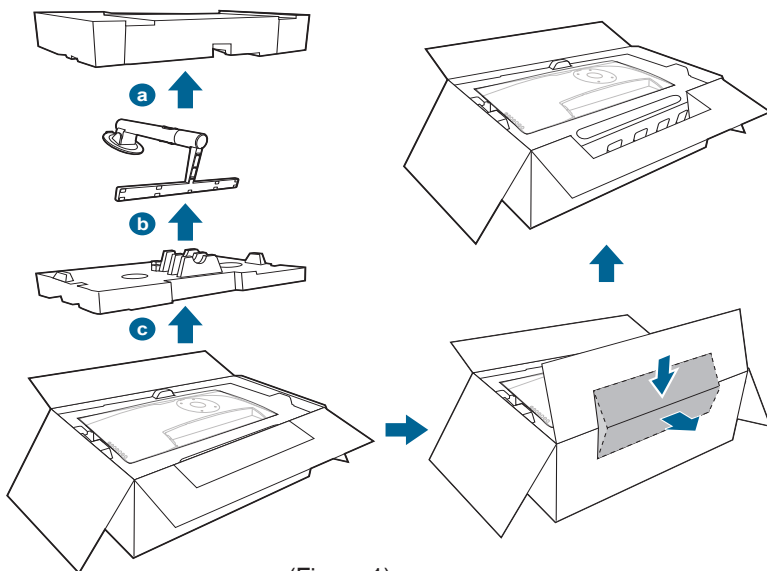

(Figura 1)

2. Levante la tapa para dejar al descubierto la zona VESA y poder montar el soporte. (Figura 2)
3. Fije el soporte a la parte posterior del monitor, asegurándose de que la pestaña del brazo encaja en la ranura de la parte posterior del monitor. (Figura 3)
4. Coloque el monitor en posición vertical. (Figura 4)



No presione la pantalla cuando levante el monitor. Levante el monitor con cuidado para que no resbale ni se caiga.

5. Quite la tapa del monitor. (Figura 5)

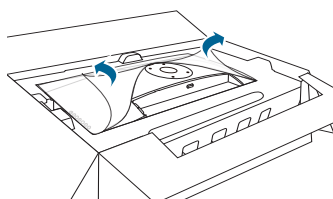

(Figura 2)

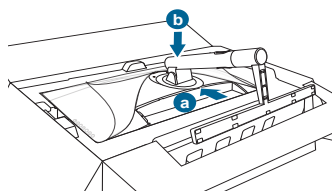

(Figura 3)

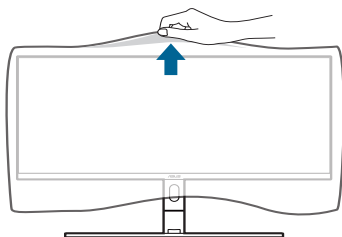

(Figura 5)

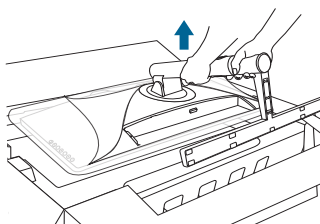

(Figura 4)



Cuando coloque el monitor en posición vertical, baje antes la parte posterior del soporte hacia la superficie para evitar que se dañe el soporte.

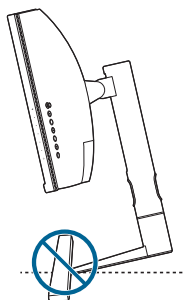
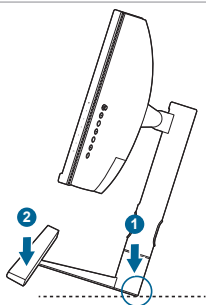

2.2 Extraer el brazo/base (para montaje de pared VESA)

El brazo/base extraíble de este monitor está especialmente diseñado para un montaje de pared VESA.

Para extraer el brazo/base:

1. Apoye la parte frontal del monitor boca abajo sobre el paquete original o sobre un paño suave con el fin de no dañarlo.

2. Quite la tapa del puerto de entrada/salida si está puesta. (Figura 1)
3. Pulse el botón de desbloqueo, y luego deslice el brazo/base hacia fuera para extraerlo del monitor. (Figura 2)

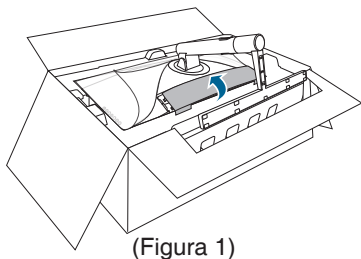

(Figura 1)

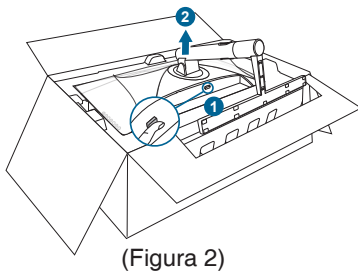

(Figura 2)



Es recomendable apoyar el monitor sobre el paquete original con el fin de no dañarlo.



- El kit para instalación en pared VESA (100 mm x 100 mm) se adquiere por separado.
- Utilice solamente el soporte para instalación en pared homologado por UL que aguante un peso o carga mínima de 22,7 kg (tamaño de los tornillos: M4 x 10 mm).

2.3 Ajustar el monitor

- Para conseguir la mejor visualización posible, es recomendable mirar a toda la superficie del monitor y, a continuación, ajustarlo con el ángulo que le resulte más cómodo.
- Sujete la base para impedir que el monitor se caiga cuando cambie su ángulo.
- Usted puede ajustar el ángulo del monitor desde +23° hasta -5° y permite un ajuste de giro de 60° desde la izquierda o desde la derecha. Usted también puede ajustar la altura del monitor en +/- 120 mm.

(Inclinación)

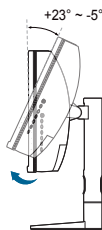

(Giro)

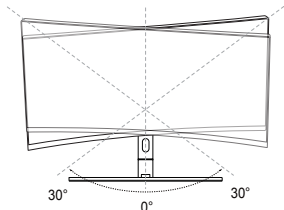

(Ajuste de la altura)

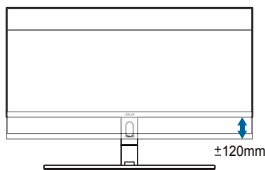

No toque ni presione el área de la pantalla cuando ajuste el monitor.

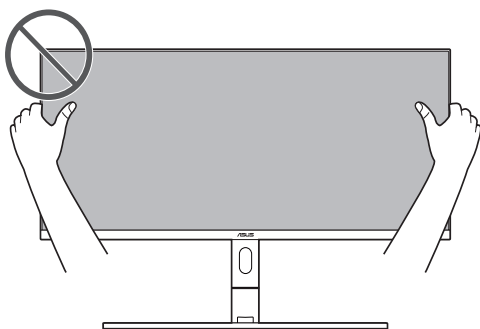

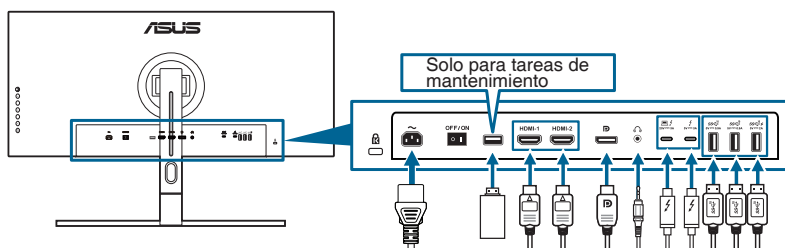

2.4 Conectar los cables

Conecte los cables siguiendo estas instrucciones.



- **Para conectar el cable de alimentación:** conecte un extremo del cable de alimentación de forma segura al puerto de entrada de CA del monitor y el otro extremo a una toma de corriente eléctrica.
- **Para conectar el cable HDMI/DisplayPort:**
 - a. Conecte un extremo del cable HDMI/DisplayPort al puerto HDMI/DisplayPort del monitor.
 - b. Conecte el otro extremo del cable HDMI/DisplayPort al puerto HDMI/DisplayPort de su dispositivo.
- **Para utilizar el auricular:** conecte el extremo de tipo enchufe a la toma de auricular del monitor cuando se reciba una señal HDMI/DisplayPort/Thunderbolt.
- **Para utilizar los puertos USB:**
 - » De envío: utilice el cable USB Type-C/Type-A o el cable Thunderbolt suministrados para conectar el conector Type C o Thunderbolt al puerto Thunderbolt del monitor para el envío y el otro lado (Type-A o Thunderbolt) al puerto de su ordenador. Asegúrese de que su ordenador tiene instalada la última versión del sistema operativo Windows 7/Windows 8.1/Windows 10. Eso habilitará los puertos USB en el monitor permitiendo que funcionen.

- » De recepción: conecte el cable USB Type-A de su dispositivo al puerto USB Type-A del monitor.
 - » El puerto USB Type-A puede utilizarse para el calibrador de color.
- **Para conectar el cable Thunderbolt:**
 - a. Conecte un extremo del cable Thunderbolt al puerto Thunderbolt del monitor.
 - b. Conecte el otro extremo del cable Thunderbolt al puerto Thunderbolt de su dispositivo.
 - c. Cuando solo esté conectado un puerto Thunderbolt, el otro puerto Thunderbolt solo emitirá la señal DisplayPort.
 - d. El puerto  ofrece una potencia máx. de 60 W (5 V/3 A, 9 V/3 A, 15 V/3 A, 20 V/3 A) y el otro puerto  ofrece 15 W (5 V/3 A).



Cuando estos cables estén conectados, puede elegir la señal que desee desde el elemento de Selección de Entrada del menú OSD.

2.5 Gestión del cableado

Puede organizar los cables con ayuda de la tapa del puerto de entrada/salida y la ranura de gestión del cableado.

Disposición de los cables:

Es recomendable seguir el orden que se indica a continuación para pasar el cable por la ranura de gestión del cableado del soporte.

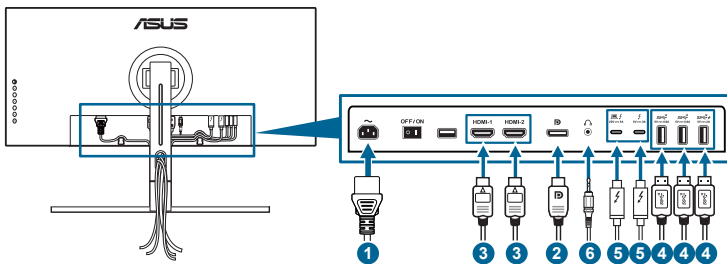

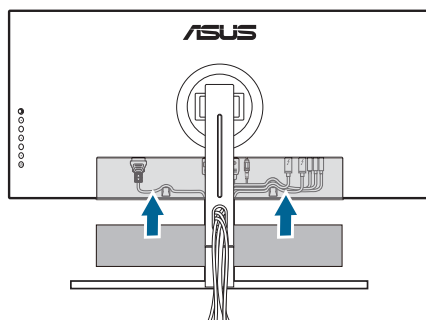

Uso de la tapa del puerto de entrada/salida:

La tapa se puede acoplar o desacoplar.













2.6 Encender el Monitor

Pulse el botón de encendido . Consulte la página 1-2 para localizar el botón de encendido. El indicador de alimentación  se iluminará en blanco para mostrar que el monitor está ENCENDIDO.

3.1 Menú en pantalla (OSD)

3.1.1 Cómo reconfigurar



1. Presione el botón  Menú (5 direcciones) para activar el menú OSD.
2. Mueva el botón  Menú (5 direcciones) hacia arriba, hacia abajo, hacia la izquierda o hacia la derecha para recorrer las funciones. Resalte la función que desee y presione el botón  Menú (5 direcciones) o mueva el botón  Menú (5 direcciones) hacia la derecha para activarlo. Si la función seleccionada tiene un submenú, mueva el botón  Menú (5 direcciones) para recorrer las funciones del mismo. Resalte la función de submenú que desee y presione el botón  Menú (5 direcciones) o mueva el botón  Menú (5 direcciones) hacia la derecha para activarlo.
3. Mueva el botón  Menú (5 direcciones) hacia arriba o hacia abajo para cambiar la configuración de la función seleccionada.
4. Para salir y guardar el menú OSD presione el botón  o mueva el  Menú (5 direcciones) hacia la izquierda repetidamente hasta que el menú OSD desaparezca. Para ajustar otras funciones, repita los pasos 1-3.

3.1.2 Introducción a la función OSD

1. Splendid

Esta función contiene 9 funciones secundarias que puede seleccionar según sus preferencias. Cada modo tiene una opción Reinicio, que permite mantener la configuración o volver al modo preconfigurado.



Para activar esta función, haga lo siguiente: deshabilite HDR en su dispositivo.

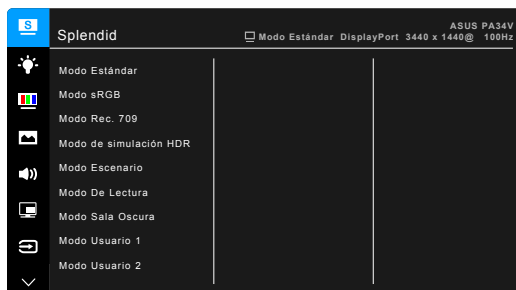

- **Modo Estándar:** la mejor elección para editar documentos con mejora de vídeo SplendidPlus.
- **Modo sRGB:** compatible con el espacio de colores sRGB, el modo sRGB es la mejor opción para editar documentos.
- **Modo Rec. 709:** compatible con el espacio de colores Rec.709.
- **Modo de simulación HDR:** transfiere todos los formatos al rendimiento de HDR-10.
- **Modo Escenario:** la mejor elección para visualización de fotografías de paisajes con mejora de vídeo SplendidPlus.
- **Modo De Lectura:** se trata de la mejor elección para leer libros.
- **Modo Sala Oscura:** se trata de la mejor elección para un entorno con poca luz ambiente.
- **Modo Usuario 1/Modo Usuario 2:** le permite realizar ajustes de color en la Configuración avanzada. También puede guardar uno o dos perfiles de Calibrado ProArt como Modo Usuario 1/Modo Usuario 2 tras ejecutar el Calibrado ProArt y luego tener un acceso rápido aquí.



Aplique la siguiente configuración mientras realiza la calibración de color ProArt:

- Seleccione el rango dinámico de salida completo.
- Seleccione el formato de color de salida RGB.
- Seleccione una profundidad de color de salida de 8 bits.

Función	Modo Estándar	Modo sRGB	Modo Rec. 709	Modo de simulación HDR	Modo Escenario	Modo De Lectura	Modo Sala Oscura	Modo Usuario 1/ Modo Usuario 2
Temp del color	6500K	Fijo 6500K	Fijo 6500K	Fijo 6500K	6500K	Fijo	6500K	Fijo 6500K
Brillo	50	Deshabilitar	50	Deshabilitar	100	Habilitar	Habilitar	50
Contraste	80	Fijo 80	80	Fijo 80	80	Fijo 80	80	80
Nitidez	Habilitar	Habilitar	Habilitar	Habilitar	Habilitar	Habilitar	Habilitar	Habilitar
Saturación	Media (50)	Fijo 50	Media (50)	Fijo 50	Media (50)	Fijo 50	Media (50)	Media (50)
Matiz	Media (50)	Fijo 50	Media (50)	Fijo 50	Media (50)	Fijo 50	Media (50)	Media (50)
Configuración avanzada	Habilitar	Deshabilitar	Habilitar	Deshabilitar	Habilitar	Deshabilitar	Habilitar	Deshabilitar
Nivel de negro	Habilitar	Deshabilitar	Habilitar	Deshabilitar	Habilitar	Deshabilitar	Habilitar	Deshabilitar
Gamma	2,2	Fijo 2,2	2,2	Fijo 2,2	Fijo 2,2	2,2	2,2	Fijo 2,2
Compensación de uniformidad	Apagad	Apagad	Apagad	Apagad	Fijo Apagado	Fijo Apagado	Fijo Apagado	Fijo Apagado

2. Filtro de luz azul

En esta función, puede ajustar el nivel del filtro de luz azul.



Para activar esta función, haga lo siguiente: deshabilite HDR en su dispositivo.



- **Nivel 0:** Sin cambios.

- **Nivel 1 a 4:** Cuanto mayor sea el nivel, menor será la dispersión de la luz azul. Cuando se active el Filtro de luz azul, se importará la configuración predeterminada del Modo Estándar. Entre el Nivel 1 y el Nivel 3, la función Brillo es configurable por el usuario. El Nivel 4 es un ajuste optimizado. Éste es compatible con la Certificación de luz azul baja TUV. La función Brillo no es configurable por el usuario.



Cuando esta función está activada, Compensación de uniformidad, ECO Mode y Splendid Demo Mode se configurarán automáticamente en APAGAR.



Consulte lo siguiente para aliviar la tensión ocular:

- Quienes pasan muchas horas trabajando delante de la pantalla deben alejarse de ella en ciertos momentos. Se recomienda realizar pequeños descansos (de al menos 5 min) después de estar una hora trabajando de forma continuada en el ordenador. Resulta más eficaz realizar descansos cortos y frecuentes que hacer un único descanso largo.
- Para minimizar la tensión ocular y la sequedad de los ojos, los usuarios deben descansar la vista de forma periódica dirigiendo la mirada a objetos que estén lejos.
- Realizar ejercicios con los ojos puede ayudar a reducir la tensión ocular. Repita estos ejercicios con frecuencia. Si la tensión ocular continúa, consulte a un médico. Ejercicios oculares: (1) Mire arriba y abajo repetidamente. (2) Gire los ojos lentamente. (3) Mueva los ojos en diagonal.
- La luz azul de alta energía puede provocar tensión ocular y degeneración macular asociada a la edad. El filtro de luz azul reduce la luz azul perjudicial en un 70% (máx.) para evitar el SVI (Síndrome Visual Informático).

3. Color

Configure la configuración de color deseada desde este menú.



Para activar esta función, haga lo siguiente: deshabilite HDR en su dispositivo.



- **Brillo:** el rango de ajuste va de 0 a 100.



La función no está disponible cuando ECO Mode está ENCENDIDO.

- **Contraste:** el rango de ajuste va de 0 a 100.



La función no está disponible cuando ECO Mode está ENCENDIDO.

- **Saturación:** el rango de ajuste va de 0 a 100.
- **Matiz:** cambia el color de la imagen entre verde y púrpura.
- **Temp del color:** contiene 4 modos, incluyendo 9300K, 6500K, 5500K y 5000K.
- **Gamma:** le permite configurar el modo de color en 2,6, 2,4, 2,2, 2,0 o 1,8.
- **Nivel de negro:** permite ajustar el 1.º nivel de señal inicializado del nivel de gris más oscuro.
- **Configuración avanzada:**
 - * Ajuste de matiz de seis ejes.
 - * Ajuste de saturación de seis ejes.
 - * Ajusta los niveles de ganancia para R, V, A.
 - * Ajusta los valores de compensación para R, V, A.
- **Restablecimiento color:**
 - * Modo de restauración de color Actual Espléndido:
Restaura la configuración de color del modo de color actual al valor predeterminado.
 - * Modo de restauración de color Todos Espléndidos:
Restaura la configuración de color de todos los modos de color al valor predeterminado.

4. Imagen

Configure la configuración relacionada con la imagen desde este menú.



Para activar esta función, haga lo siguiente: deshabilite HDR en su dispositivo.



- **Nitidez:** el rango de ajuste va de 0 a 100.
- **Trace Free:** permite ajustar el tiempo de respuesta del monitor.
- **Controle de Aspecto:** ajuste la relación de aspecto en Pantalla Completa, 4:3, 1:1, 16:9 u OverScan.



4:3 solamente está disponible cuando la fuente de entrada tiene el formato 4:3. La opción OverScan solamente está disponible para la fuente de entrada HDMI. 16:9 solamente está disponible cuando la fuente de entrada tiene el formato 16:9.

- **Compensación de uniformidad:** ajusta las distintas áreas de la pantalla para reducir cualquier error de uniformidad de la pantalla, proporcionando un brillo y un color constantes en toda la pantalla.



Para activar esta función, haga lo siguiente: desactive Atenuación dinámica y deshabilite HDR en su dispositivo.



Cuando esta función esté activada, Filtro de luz azul se configurará automáticamente en APAGAR.

- **VividPixel:** permite mejorar el contorno de la imagen mostrada y genera imágenes de alta calidad en la pantalla.

5. Sonido

En este menú, puede ajustar las opciones Volumen, Silencio y Fuente.

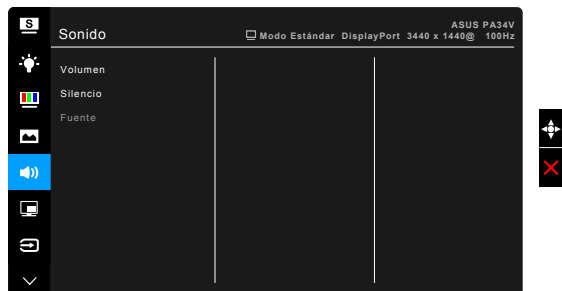

- **Volumen:** el rango de ajuste va de 0 a 100.
- **Silencio:** alterna entre activar y desactivar el sonido del monitor.
- **Fuente:** decide la fuente de la que procede el sonido del monitor.

6. Configuración PIP/PBP

La configuración PIP/PBP le permite abrir otra subventana conectada desde otra fuente de vídeo además de la ventana principal desde su fuente de vídeo original. al activar esta función, el monitor muestra hasta 2 imágenes de distintas fuentes de vídeo.



Para activar esta función, haga lo siguiente: desactive Adaptive-Sync y Atenuación dinámica y deshabilite HDR en su dispositivo.

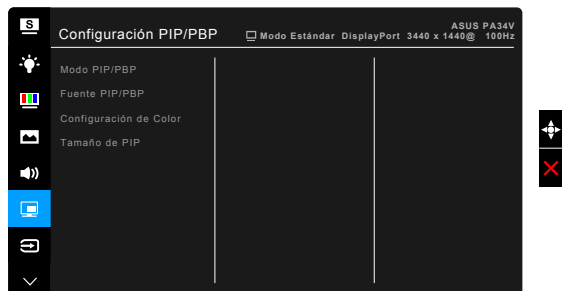

- **Modo PIP/PBP:** permite seleccionar la función PIP/PBP o desactivarla.

- **Fuente PIP/BBP:** permite seleccionar la fuente de entrada de vídeo entre HDMI-1, HDMI-2, DisplayPort y Thunderbolt. En la tabla que aparece a continuación encontrará las combinaciones de fuentes de entrada.

		Ventana principal			
		HDMI-1	HDMI-2	DisplayPort	Thunderbolt
Ventana secundaria	HDMI-1	Sí		Sí	Sí
	HDMI-2		Sí	Sí	Sí
	DisplayPort	Sí	Sí	Sí	
	Thunderbolt	Sí	Sí		Sí



Si solo está conectado un puerto Thunderbolt, el otro solo emitirá la señal DisplayPort.

- **Configuración de Color:** permite seleccionar un modo Splendid concreto para la fuente PIP/BBP seleccionada.
- **Tamaño PIP:** ajusta el tamaño del PIP en Pequeño, Medio o Grande. (Solo disponible para el modo PIP)

7. Selección de entrada

En esta función, puede seleccionar la fuente de entrada que desea.

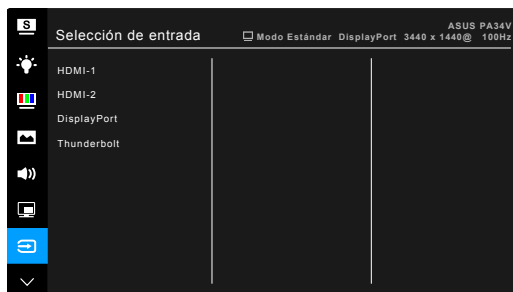

El monitor puede detectar automáticamente la señal DisplayPort o Thunderbolt. La última fuente seleccionada entre DisplayPort y Thunderbolt será detectada automáticamente por el monitor, junto con otras señales de entrada.



Si solo está conectado un puerto Thunderbolt, el otro solo emitirá la señal DisplayPort.

8. Config. Sistema

Permite ajustar el sistema.

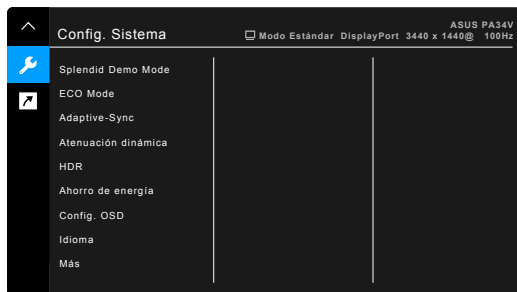

- **Splendid Demo Mode:** divide la pantalla en dos para comparar modos Splendid. (Solamente en Modo Escenario)



Para activar esta función, haga lo siguiente: desactive PIP/PBP y deshabilite HDR en su dispositivo.

Cuando esta función esté activada, Filtro de luz azul se configurará automáticamente en APAGAR.

- **ECO Mode:** reduce el consumo de energía.



Para activar esta función, haga lo siguiente: desactive Atenuación dinámica y deshabilite HDR en su dispositivo.

Cuando esta función esté activada, Filtro de luz azul se configurará automáticamente en APAGAR.

- **Adaptive-Sync:** permite que una fuente de gráficos compatible con Adaptive-Sync* ajuste de forme dinámica la tasa de actualización de la pantalla en velocidades de cuadros de contenido típicas para conseguir una actualización de la pantalla de baja latencia, más eficiente en cuanto al consumo de energía y prácticamente sin parpadeo.



* Adaptive-Sync solo se puede activar en el rango de frecuencias 40Hz ~ 100Hz.

* Para saber las GPU compatibles, los requisitos mínimos del sistema PC y los controladores, póngase en contacto con los fabricantes de la GPU.

* Para activar esta función, haga lo siguiente: desactive el modo PIP/PBP y ajuste Secuencias DisplayPort en DisplayPort 1.2.

- **Atenuación dinámica:** se sincroniza con el contenido al cambiar el contraste para ejecutar la atenuación dinámica de la retroiluminación.



Para activar esta función, haga lo siguiente: desactive ECO Mode. Cuando esta función esté activada, las siguientes funciones no estarán disponibles: Compensación de uniformidad y PIP/PBP.

- **HDR:**
 - * “HDR_ASUS” ofrece el rendimiento de imagen HDR exclusivo de ASUS.
 - * “HDR_Display HDR” mejora el rendimiento de imagen HDR VESA.
 - * “HDR_PQ300” conserva la curva PQ hasta que se muestre el brillo máximo. Los valores de código que superen el brillo máximo se asignarán al brillo máximo.
- **Ahorro de energía:**
 - * El “Nivel normal” permite que los puertos USB de dirección descendente/Thunderbolt carguen dispositivos externos y que las señales disponibles se busquen automáticamente cuando el monitor entre en el modo de ahorro de energía.
 - * “Nivel profundo” no permite que todos los puertos carguen dispositivos externos y evita que las señales se detecten automáticamente cuando el monitor entre en el modo de ahorro de energía para lograr el máximo ahorro de energía.
- **Config. OSD:**
 - * Ajusta el temporizador OSD entre 10 y 120 segundos.
 - * Activa o desactiva la función DDC/CI.
 - * Ajusta el fondo del menú OSD de opaco a transparente.
- **Idioma:** puede elegir entre 21 idiomas: inglés, francés, alemán, italiano, español, holandés, portugués, ruso, checo, croata, polaco, rumano, húngaro, turco, chino simplificado, chino tradicional, japonés, coreano, tailandés, indonesio, persa.
- **Recordatorio de calibración:** para recordar al usuario que calibre este monitor con el objetivo de garantizar la precisión del color cada período de trabajo. Hay 3 alarmas (300/600/1000 horas) y la opción de APAGAR, que el usuario puede seleccionar según sus preferencias.



Esta función se habilita cuando se seleccionan Modo Usuario 1 o Modo Usuario 2.

- **Secuencias DisplayPort:** compatibilidad con la tarjeta gráfica. Seleccione DisplayPort 1.1 o DisplayPort 1.2 según la versión de DP de la tarjeta gráfica.



DisplayPort 1.1 solamente está disponible cuando Adaptive-Sync está desactivado.

- **Bloqueo de teclas:** permite deshabilitar todas las teclas de función. Presione el segundo botón situado en la parte superior durante cinco segundos para cancelar la función de bloqueo de teclas.

- **Indicador de encendido:** enciende/apaga el indicador de encendido LED.
- **Información:** muestra la información del monitor.
- **Reset Todo:** "SI" le permite restablecer la configuración por defecto.

9. Acceso directo

Define las funciones para los botones Acceso directo 1 y 2.



- **Acceso directo 1/Acceso directo 2:** selecciona una función para los botones Acceso directo 1 y 2.



Cuando una determinada función se selecciona o activa, la tecla acceso directo puede no ser compatible. Opciones de función disponibles para acceso directo: Filtro de luz azul, Brillo, HDR, Contraste, Temp del color, Volumen, Modo Usuario 1, Modo Usuario 2.

3.2 Resumen de especificaciones

Tipo de panel	LCD TFT
Tamaño del panel	Pantalla ancha de 34,14" (21:9, 86,72 cm)
Resolución máxima	3440 x 1440
Densidad de píxeles	0,2325 mm
Brillo (típ.)	300 cd/m ²
Relación de contraste (típ.)	1000:1
Relación de contraste (Máx.)	100.000.000:1 (con Atenuación dinámica activada)
Ángulo de visión (H/V) CR>10	178°/178°
Colores de visualización	107 000 millones
Gama de colores	sRGB 100%
Tiempo de respuesta	5 ms (Gris a gris)
Mejora de vídeo SplendidPlus	Sí
Selección SplendidPlus	9 modos de vídeo predefinidos
Selección de temperatura de color	4 temperaturas de color
Entrada digital	HDMI v2.0b, DisplayPort v1.2, Thunderbolt™ 3
Toma de auricular	Sí
Altavoz (integrado)	2 W x 2 estéreo, RMS
Puerto USB 3.1 (Gen2)	Ascendente x 1, Descendente x 3
Colores	Negro
LED de alimentación	Blanco (Encendido) / Ámbar (Standby)
Inclinación	+23° ~ -5°
Giro	+30° ~ -30°
Dinamización	No
Ajuste de la altura	120 mm
Candado Kensington	Sí
Entrada de tensión CA	CA: 100~240 V
Consumo de energía	Encendido: < 56,72 W** (típ.), Espera: < 0,5 W (típ.), Apagado: 0 W (Apagado)
Temperatura de funcionamiento	0°C ~ 40°C
Temperatura (No funcionando)	-20°C ~ +60°C
Dimensiones (A x L x F)	815,12 mm x 538 mm x 222,86 mm (con soporte, en la posición más alta) 815,12 mm x 418 mm x 222,86 mm (con soporte, en la posición más baja) 815,12 mm x 364,79 mm x 122,17 mm (sin soporte) 980 mm x 401 mm x 588 mm (paquete)
Peso (Estimado)	11,4 kg (neto); 7,8 kg (sin soporte); 17,18 kg (bruto)
Varios idiomas	21 idiomas: inglés, francés, alemán, italiano, español, holandés, portugués, ruso, checo, croata, polaco, rumano, húngaro, turco, chino simplificado, chino tradicional, japonés, coreano, tailandés, indonesio, persa.

Accesorios	Cable HDMI, cable DisplayPort, cable Thunderbolt, cable de alimentación, cable USB Type-C/Type-A, guía de inicio rápido, tarjeta de garantía, informe de comprobación de calibrado del color, tapa del puerto de entrada/salida, calibrador de color (solo para PA34VC-K)
Cumplimiento y normas	UL/cUL, CB, CE, FCC, CCC, BSMI, CU, VCCI, J-MOSS, RoHS, WEEE, PSE, KCC, ICES-3, ErP, CEL, ISO 9241-307, UkrSEPRO, RCM, MEPS, PC Recycle, KC, e-Standby, TUV Flicker Free, TUV Low Blue Light, Windows 7, 8.1 y 10 WHQL, Mac Compliance***

*Las especificaciones están sujetas a cambio sin previo aviso.

**Midiendo el brillo de una pantalla de 200 nits sin conexión audio/USB/lector de tarjetas.

***Requiere Mac OS 10.11.x, 10.13.x.

3.3 Dimensiones del contorno

ASUS PA34V Outline Dimension
 *Unit: mm(inch)

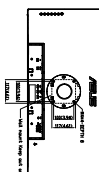
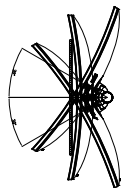
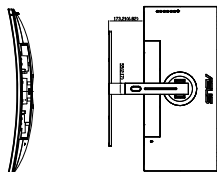
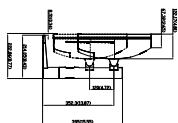
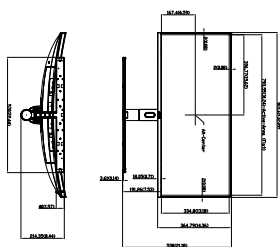
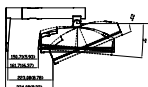
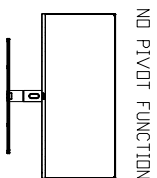

3.4 Solucionar problemas (preguntas más frecuentes)

Problema	Solución posible
El indicador LED de alimentación no se ENCIENDE.	<ul style="list-style-type: none"> • Pulse el botón  para comprobar si el monitor está en modo ENCENDIDO. • Compruebe si el cable de alimentación está correctamente conectado al monitor y a la toma de corriente. • Verifique que el interruptor de alimentación esté ENCENDIDO.
El LED de alimentación se ilumina en ámbar pero no se muestra ninguna imagen en la pantalla	<ul style="list-style-type: none"> • Compruebe si el monitor y el equipo se encuentran en el modo ENCENDIDO. • Asegúrese de que el cable de señal está correctamente conectado al monitor y al equipo. • Inspeccione el cable de señal y asegúrese de que no hay ningún contacto doblado. • Conecte el equipo a otro monitor disponible para comprobar si dicho equipo funciona correctamente.
La imagen de la pantalla es demasiado clara o demasiado oscura.	<ul style="list-style-type: none"> • Ajuste los parámetros Contraste y Brillo mediante el menú OSD.
La imagen de la pantalla bota o hay un efecto de onda en dicha imagen.	<ul style="list-style-type: none"> • Asegúrese de que el cable de señal está correctamente conectado al monitor y al equipo. • Aleje los dispositivos eléctricos que puedan estar causando interferencia.
La imagen de la pantalla presenta defectos de color (el blanco no parece blanco).	<ul style="list-style-type: none"> • Inspeccione el cable de señal y asegúrese de que no hay ningún contacto doblado. • Ejecute la acción All Reset (Restablecer todo) mediante el menú OSD. • Ajuste la configuración de color R/G/B o seleccione Temp del Color mediante el menú OSD.
No hay sonido o este es muy bajo	<ul style="list-style-type: none"> • Asegúrese de que el cable HDMI/ DisplayPort/Thunderbolt está correctamente conectado al monitor y al equipo. • Ajuste la configuración de volumen tanto del monitor como del dispositivo HDMI/ DisplayPort/Thunderbolt. • Asegúrese de que el controlador de la tarjeta de sonido del equipo está correctamente instalado y activado.

3.5 Modos de funcionamiento soportados

Frecuencia de Resolución	Frecuencia horizontal (KHz)	Frecuencia vertical (Hz)	Píxel (MHz)
640x480	31,47(N)	59,94(N)	25,18
640x480	37,87(N)	72,82(N)	31,5
640x480	37,5(N)	75,00(N)	31,5
720x400	31,47(N)	70,08(P)	28,32
800x600	35,16(P)	56,25(P)	36
800x600	37,88(P)	60,32(P)	40
800x600	48,08(P)	72,12(P)	50
800x600	46,86(P)	75,00(P)	49,5
832X624	49,72(P/N)	74,55(P/N)	57,28
1024x768	48,36(N)	60,00(N)	65
1024x768	56,476(N)	70,069(N)	75
1024x768	60,02(N)	75,00(N)	78,75
1152x864	67,5(P/N)	75,00(P/N)	108
1280x720	45,00(P)	60,00(N)	75,25
1280x800	49,7(P)	60,00(N)	83,5
1280x960	60,00(P)	60,00(N)	108
1280x1024	79,98(P)	75,02(N)	135
1440x900	55,94(N)	59,89(P)	106,5
1600x1200	75,00(P)	60,00(P)	162
1680x1050	65,29(P)	60,00(P)	146,25
1920x1080	67,5(P)	60,00(P)	148,5
2560x1440	88,79(P)	59,95(N)	241,5
3440x1440	88,8(P)	59,973(N)	319,75
3440x1440	111,875(P)	74,983(N)	402,75
3440x1440	151(P)	100,00(N)	531,52

Resolución	Frecuencia vertical (Hz)
1920 × 1080p	50Hz
	60Hz
1920 × 1080i	50Hz
	59,94Hz
	60Hz
1280 × 720p	50Hz
	59,94Hz
	60Hz
720 × 576p	50Hz
720 × 480p	59,94Hz
	60Hz
640 × 480p	60Hz

